

ЦВЕТНОЙ МОНИТОР ВИДЕО ДОМОФОНА

ИНСТРУКЦИЯ ПО ЭКСПЛУАТАЦИИ

- AMELIE
- AMELIE SD



* Спасибо за приобретение нашей продукции.

* Пожалуйста, внимательно прочитайте инструкцию по эксплуатации (особенно, часть, касающуюся техники безопасности) перед использованием изделия, точно соблюдайте правила эксплуатации изделия.

* Производитель не несет ответственности за любой вред, нанесенный вследствие неправильного использования изделия.



Оглавление

Замечания и предупреждения	1
Функции и названия элементов.....	3
Особенности и основные функции	4
Комплектация	4
Возможности подключений.....	5
Схема подключения	6
Установка.....	8
Необходимые кабели.....	9
Ответ на входящий вызов	10
Просмотр видео от панелей и камер	10
Функция общего вызова.....	10
Внутренний вызов на мониторы.....	11
Настройка громкости разговора, яркости, контраста, цвета и размера (4:3 или 16:9).....	11
Функция «Не беспокоить».....	11
Прослушивание мониторов	12
Фотографирование (только для AMELIE SD).....	12
Системные настройки для монитора AMELIE.....	13
Системные настройки для монитора AMELIE SD.....	14
Параметры сохранения фотографий (только для AMELIE SD).....	15
Характеристики	15



Замечания и предупреждения

○ Следуйте инструкции для предотвращения нанесения вреда здоровью и имуществу.



Опасно

Возможна смерть или серьезный вред здоровью



Означает запрет



Означает запрет на разборку.



Означает запрет на прикосновение.



Означает запрет на выполнение.



Означает, что вилку следует вынуть из розетки.



<p>Не вставляйте вилки в розетки одновременно. Это может вызвать перегрев и пожар.</p>	<p>Не подключайте другие устройства без отключения питания. Это может вызвать повреждения устройств.</p>	<p>Не повреждайте шнур питания и не ставьте тяжелые предметы на изделие. Это может вызвать пожар.</p>
<p>Не используйте воду, жидкости и детергенты на базе масел для чистки изделия. Используйте только сухую ткань, чтобы избежать поражения электрическим током.</p>	<p>Не используйте изделия во влажных помещениях. Это может вызвать поражение электрическим током или пожар.</p>	<p>Не прилагайте излишних усилий, вынимая вилку из розетки. Если шнур питания поврежден, это может вызвать поражение электрическим током или</p>
<p>Не вставляйте вилку в розетку влажными руками. Это может вызвать поражение электрическим током.</p>	<p>Не разбирайте, не ремонтируйте, не модернизируйте изделие. Это может вызвать поражение электрическим током, пожар или повреждение изделия.</p>	<p>Не используйте прерыватели цепей сетевого питания (выключатели). Это может вызвать поражение электрическим током.</p>



Предупреждение

Возможно повреждение имущества.



Означает запрет



Означает запрет на разборку.



Означает запрет на прикосновение.









Означает запрет на выполнение.

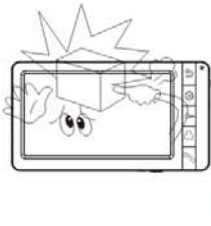

Означает, что вилку следует вынуть из розетки.

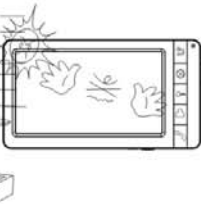

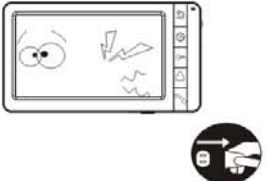
		
<p>Если отверстия в розетке больше штырей вилки, не вставляйте в нее вилку. Это может вызвать поражение электрическим током или пожар.</p>	<p>Убедитесь, что пыль и посторонние предметы не попадают на изделие.</p>	<p>Посторонние предметы не должны попасть в корпус изделия. Это может вызвать повреждение изделия.</p>
		
<p>Не помещайте тяжелые предметы на изделие. Это может вызвать повреждение изделия.</p>	<p>Не разбирайте изделие.</p>	<p>Избегайте попадания прямых солнечных лучей на изделие или его нагрева, при установке и эксплуатации.</p>
		
<p>Устанавливайте изделие на ровную, прочную поверхность. В противном случае, изделие может работать неправильно.</p>	<p>Вынимайте вилку из розетки, если изделие не используется длительное время.</p>	<p>Если изделие издает странный шум, немедленно выньте вилку из розетки и обратитесь в сервисный центр.</p>

Функции и названия элементов

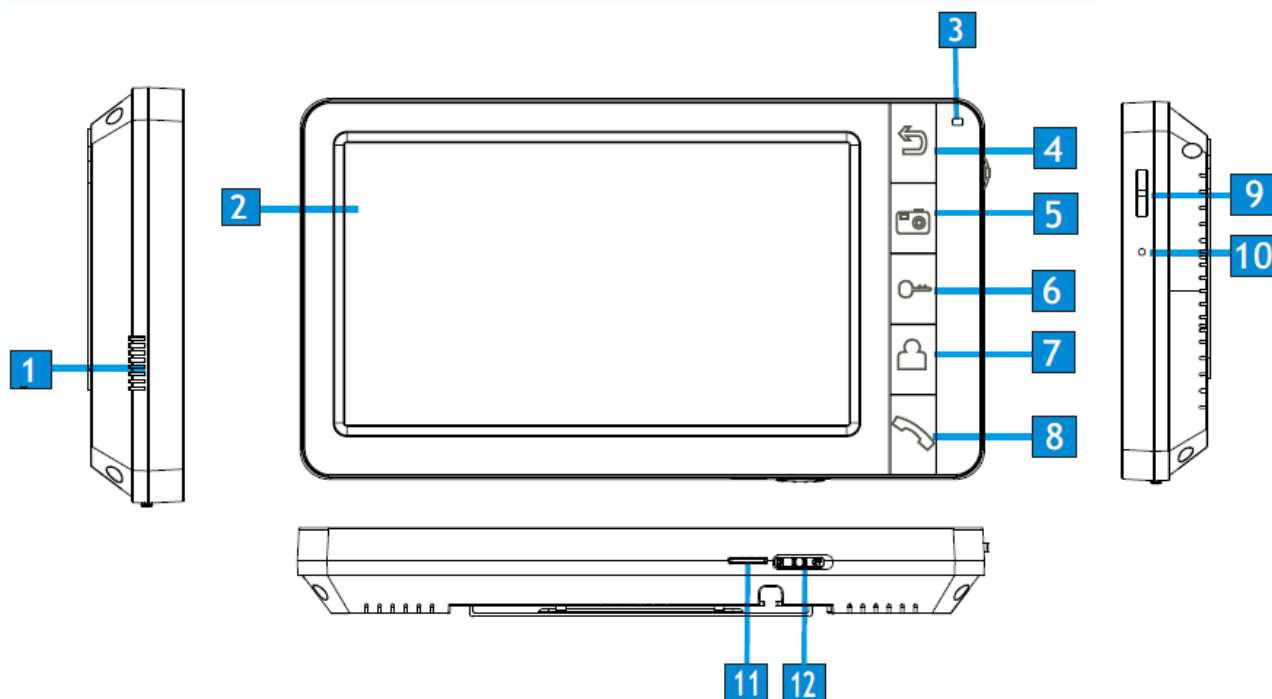

№	Элемент	Функция
1	Динамик	
2	Экран	
3	Индикатор питания	Горит при включенном мониторе
4	Кнопка «Назад»	Функция «назад» или окончания разговора
5	Кнопка «Меню»	Вход в меню / просмотр кадров (AMELIE SD)
6	Кнопка открывания замка	Открывание замка
7	Кнопка просмотра	Просмотр камер, панелей
8	Кнопка ответа	Ответ, пересылка вызова
9	Джойстик	Регулировка громкости, яркости, контрастности, вход в меню настроек, изменение настроек (вверх-вниз)
10	Микрофон	
11	Слот для microSD карты	Есть только у AMELIE SD
11	Выключатель питания	

Особенности и основные функции

1. Особенности

- 7 дюймовый цветной ЖКИ
- Исполнение без трубки, отличная связь с чистым звуком.
- Удобное механическое кнопочное управление
- Дружественный интерфейс.
- 12 / 7 полифонических мелодий (AMELIE / AMELIE SD)
- Простота в использовании

2. Основные функции

- Управление электро замком
- Настройка яркости, контраста и цветности
- Функция «Не беспокоить»
- Просмотр в реальном времени видео от панели или камеры
- Внутренние вызовы на другие мониторы
- Пересылка вызова на другие мониторы
- Запись фото во внутреннюю память или на SD карту (только для AMELIE SD)

Комплектация

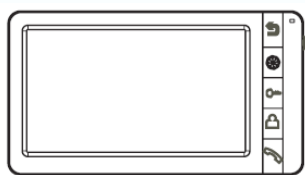

Монитор



Инструкция

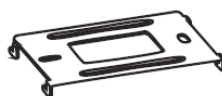

Кронштейн



2 дюбеля



Осушитель



2*M4*20
Шурупы



2 разъема 5 контактов
(красный/синий/
желтый/белый/коричневый)



Разъем 4 контакта
(красный/синий/
желтый/белый)



Разъем 4 контакта
(белый/синий/
белый/синий)

Возможности подключений

1. Порт 2 для подключения вызывной панели

Система поддерживает следующую максимальную конфигурацию: 1 основной монитор, 3 дополнительных монитора, 2 вызывные панели и 8 видеокамер.

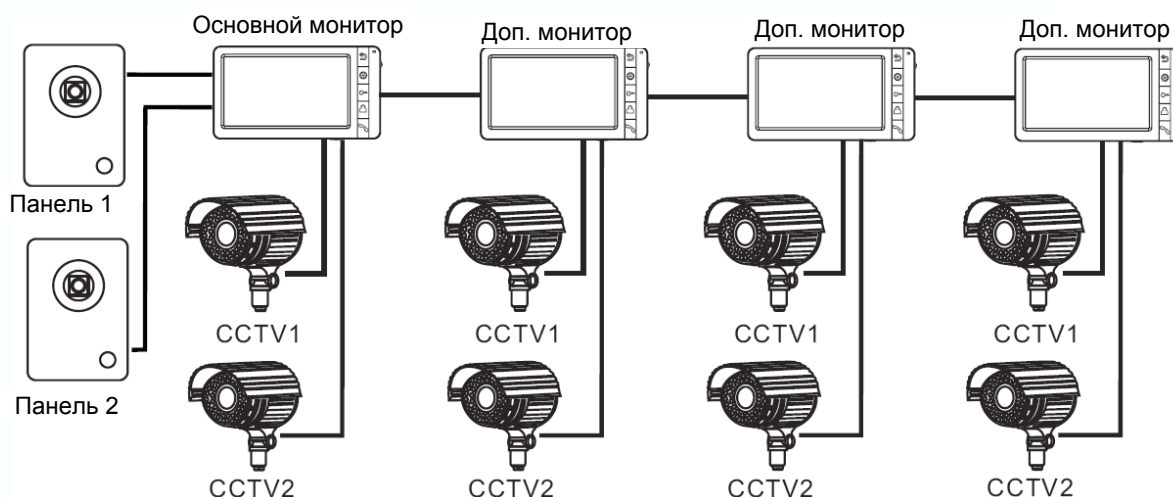

2. Порт 2 для подключения видеокамеры

Система поддерживает следующую максимальную конфигурацию: 1 основной монитор, 3 дополнительных монитора, 1 вызывные панели и 9 видеокамер.

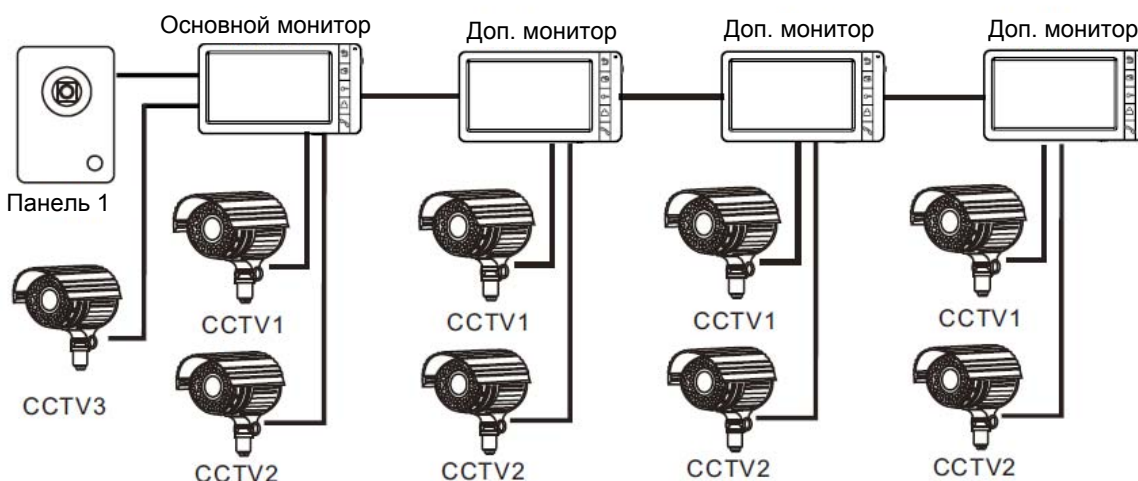

Примечание: В зависимости от требований к системе, смотрите системное меню для установки статусов портов.

Схема подключения

Вариант 1

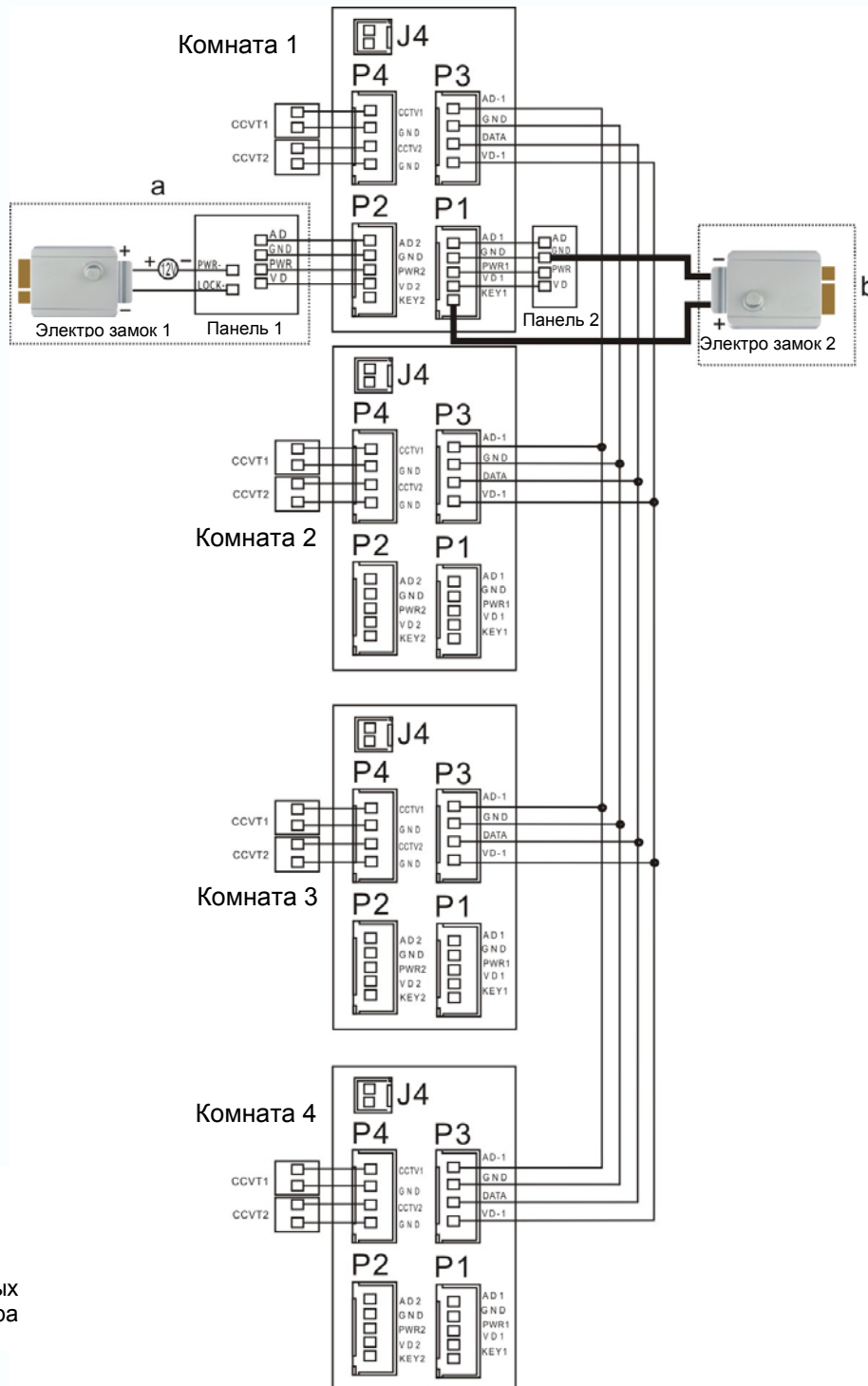

Примечание:

Выход KEY является импульсным, т.е. при нажатии кнопки открывании замка через этот выход происходит разряд конденсатора 2200мкФх12В.

Вариант 2

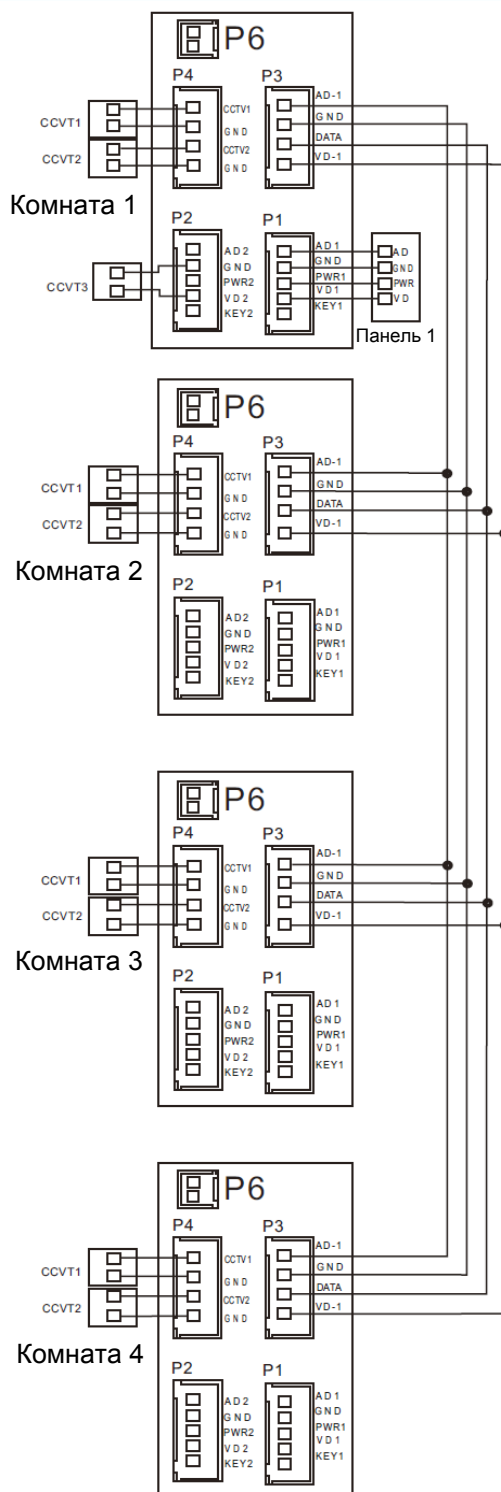

Примечание: На каждом мониторе можно видеть изображения только от камер, подключенных к нему (Если камера подключена к порту вызывной панели основного монитора, ее можно просматривать на всех мониторах).

Установка

1. Используйте подходящую схему подключения для выбранной системы и убедитесь в наличии соответствующих кабелей.
2. Определите место установки монитора:
 - Рекомендуемая высота установки монитора: 1,5 – 1,6 метра.
3. Не подключайте питание до окончания выполнения подключений.
4. Снимите кронштейн с монитора.
5. Установите кронштейн монитора на стену.
6. Подключите кабели, согласно приведенной ранее схеме.
7. Закрепите монитор на кронштейне.
8. Включите питание монитора, после его установки и выполнения всех подключений.

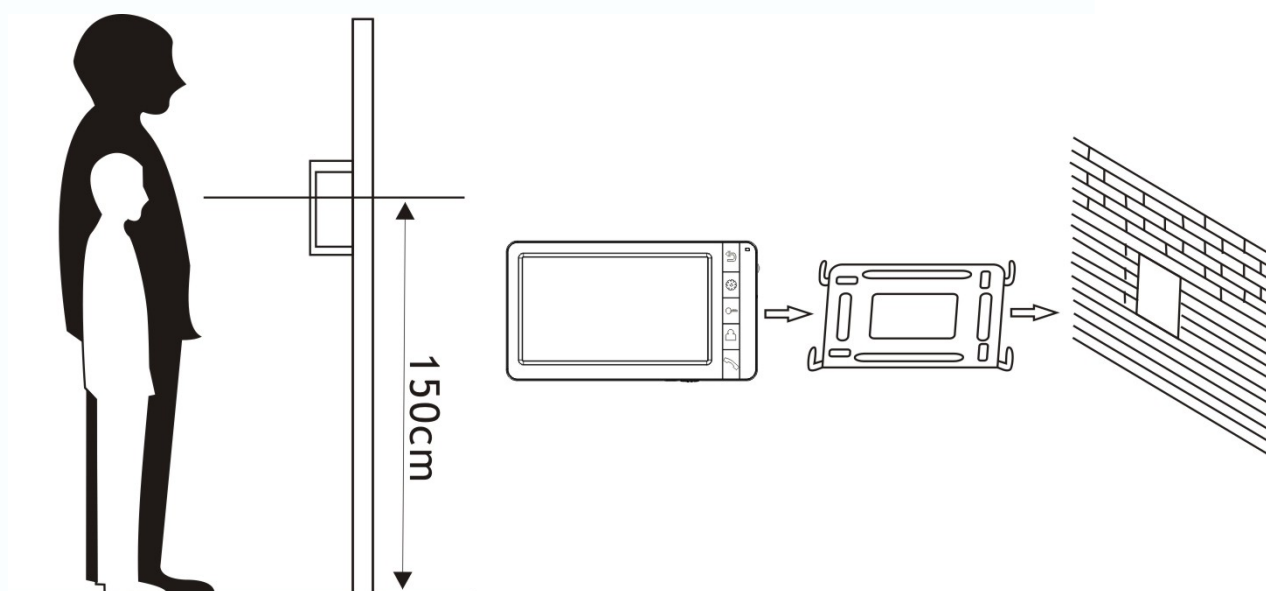

Необходимые кабели

Монитор имеет 2 варианта управления электрозамком: управление сигналом от вызывной панели и управление сигналом от монитора (экран кабеля следует заземлить).

Если используется управление сигналом от вызывной панели, требования к кабелям следующие:

- Расстояние между монитором и вызывной панелью менее 30 метров – экранированный кабель 4 x 0,5 кв.мм



- Расстояние между монитором и вызывной панелью более 30 метров – комбинированный кабель РК-75-3 + 3*0,5 кв.мм (рекомендуется).



Если используется управление сигналом от монитора, требования к кабелям следующие:

- Расстояние между монитором и вызывной панелью менее 30 метров – экранированный кабель 6 x 0,5 кв.мм

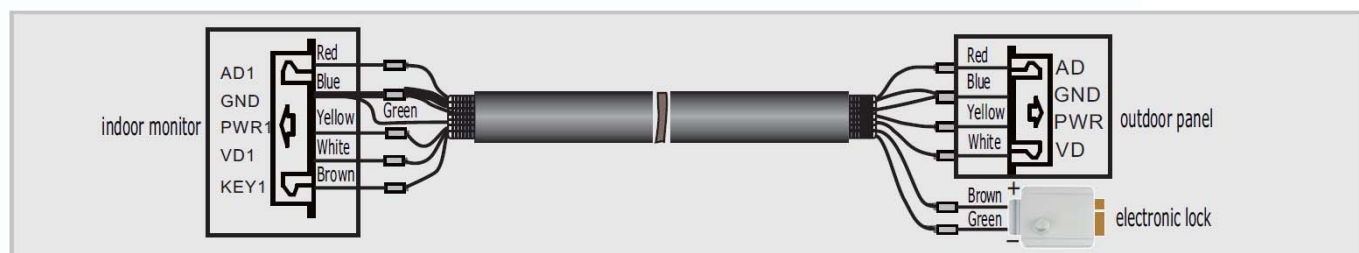



- Расстояние между монитором и вызывной панелью более 30 метров – комбинированный кабель РК-75-3 + 5*0,5 кв.мм (рекомендуется).





Ответ на входящий вызов

Когда посетитель нажимает кнопку вызова на панели, все мониторы в доме одновременно выдают сигнал вызова, на экране отображается «ВХОДЯЩИЙ ВЫЗОВ».

Нажмите кнопку  для разговора с посетителем. Если вы хотите открыть замок двери посетителю, нажмите кнопку , на экране отобразится «ОТКРЫТ ЗАМОК ПАНЕЛИ».

При наличии другого вызова, полученного в ходе разговора, отображается «ПОСЕТИТЕЛЬ У ПАНЕЛИ», коротко нажмите кнопку  для переключения на другую панель.

Просмотр видео от панелей и камер





В дежурном режиме нажмите кнопку  для просмотра изображений с подключенных панелей и видеокамер, нажимая кнопку  выберите нужное вам изображение. В режиме просмотра панели вы можете нажать кнопку  для разговора и кнопку  для открывания замка.

Функция общего вызова

Эта функция позволяет вам передать информацию на все мониторы в доме. Для выполнения общего вызова, нажмите и удерживайте 2 секунды кнопку , на экране отобразится «ГРОМКАЯ СВЯЗЬ», мониторы в других комнатах отобразят «ГРОМКАЯ СВЯЗЬ ВКЛЮЧЕНА». Вы можете передать голосовое сообщение на все мониторы.



Внутренний вызов на мониторы

Если вы делаете вызов на все мониторы, нажмите кнопку  в режиме ожидания. Если у вас более 2-х мониторов, вы можете выбрать номер комнаты для вызова, нажимая джойстик вверх или вниз. Нажмите кнопку  для подтверждения вызова. Для ответа необходимо нажать кнопку  или кнопку  для отказа от ответа.

Настройка громкости разговора, яркости, контраста, цвета и размера (4:3 или 16:9)

В режиме разговора или интеркома, поверните джойстик вверх или вниз для входа в режим настройки громкости и установите желаемую громкость.

Если экран включен, поверните джойстик вверх или вниз для входа в режим настройки изображения. Нажатие кнопки позволяет переключиться между настройками яркости, контраста и цвета или размера изображения, поворотом джойстика меняйте значения параметров. Посмотрите расположение элементов управления монитора на стр. 3



Функция «Не беспокоить»

Если вы хотите отключить сигнал вызова на мониторе, нажмите джойстик монитора на 2 секунды в режиме ожидания. На экране отобразится «РЕЖИМ «НЕ БЕСПОКОИТЬ» », индикатор режима будет мигать, показывая, что режим «Не беспокоить» включен. Если вы хотите выключить этот режим, действуйте так же, на экране отобразится «РЕЖИМ «НЕ БЕСПОКОИТЬ» X». Индикатор будет выключен, показывая, что режим «Не беспокоить» выключен. Также, вы можете использовать меню системных настроек, чтобы включать или выключать этот режим.

Примечание: если режим «Не беспокоить» включен, сигнал вызова на мониторе не выдается при наличии любого вызова с панели, интеркома или общего вызова.



Прослушивание мониторов





В режиме ожидания, нажмите и удерживайте 2 секунды кнопку  для включения режима прослушивания другого монитора. Если у вас более 2 мониторов, вы можете выбрать номер комнаты для вызова, нажимая джойстик вверх или вниз. Нажмите кнопку  для подтверждения. На дисплее вашего монитора отобразится «ПРОСЛУШИВАНИЕ».

Примечание:

Режим прослушивания односторонний, т.е. звук передается только с монитора который прослушивают, с прослушивающего монитора звук не передается.

Данная функция работает только если она разрешена в системных настройках

Фотографирование (только для AMELIE SD)

1. Автоматическое фотографирование: В системных настройках для параметра «Количество автоматических снимков» должно быть установлено значение 1, 2 или 3. Монитор будет автоматически делать и сохранять фотографии, по нажатию кнопки вызова на панели.
2. Ручное фотографирование: в режиме разговора, вызова или просмотра, нажмите значок  для ручного фотографирования. На экране отобразится сообщение «ИЗОБРАЖЕНИЕ СОХРАНЕНО».
3. Просмотр / удаление фотографий: В режиме ожидания, нажмите кнопку  для входа в меню выбора фотографий. Нажимая на кнопку  или джойстик выберите год, выберите месяц, после чего джойстиком выберите нужное изображение по времени, нажмите кнопку  или джойстик для его просмотра. Длинное нажатие на джойстик, при просмотре списка фотографий, вызывает диалоговое окно удаления фотографии.

Системные настройки для монитора AMELIE

В режиме ожидания, нажмите и удерживайте 3 секунды кнопку  или нажмите и удерживайте джойстик для входа в системные настройки. Для перемещения по меню используйте джойстик, для изменения параметра нажмите на джойстик, выберите нужное значение, после чего нажмите на джойстик еще раз для сохранения параметра.

№	Параметр	Значения	Примечание
1	LANGUAGE (ЯЗЫК)	ENGLISH / РУССКИЙ	
2	ВРЕМЯ ЗВОНКА	10~60 сек	Длительность звонка, время, когда можно ответить на вызов
3	ГРОМКОСТЬ ЗВОНКА	00~10	
3	МЕЛОДИЯ ПАНЕЛИ 1	00-11	
4	МЕЛОДИЯ ПАНЕЛИ 2	00-11	
5	МЕЛОДИЯ ИНТЕРКОМА	00-11	
6	РЕЖИМ: БЕЗ ЗВУКА	ОТКЛ	Заводская установка - выключено
		ВКЛ	
7	РЕЖИМ «ПРОСЛУШИВАНИЯ»	ОТКЛ	Заводская установка - выключено
		ВКЛ	
8	АДРЕС УСТРОЙСТВА	КОМНАТА 1 / 2 / 3 / 4	Опция подсвечивается желтым, если два монитора имеют одинаковый адрес.
9	СОСТОЯНИЕ 4 ВХОДА	Нет камеры	Видеокамера не подключена
		ССТV1 (камера 1)	Подключена одна видеокамера вход ССТV1
		ССТV1&ССТV2 (камера1 и 2)	Подключены две видеокамеры входы ССТV1 и ССТV2
10	РАЗБЛОКИРОВКА ЭКРАНА (открывание замка)	НЕТ	
		ДА	Замок двери можно открыть сразу, нажатием кнопки открывания замка в режиме просмотра.
11	ЗАВОДСКИЕ НАСТРОЙКИ	ВВОД	
12	ВЫХОД		Сохранить изменения настроек и выйти из меню.

Системные настройки для монитора AMELIE SD

В режиме ожидания, нажмите на джойстик для входа в меню системных настроек. Для перемещения по меню используйте джойстик. Для изменения параметра нажмите на джойстик, выберите нужное значение, после чего нажмите на джойстик еще раз для сохранения параметра.

№	Параметр	Значения	Примечание
1	ВРЕМЯ ЗВОНКА	10-60 сек.	Длительность вызова, время, когда можно ответить на вызов
2	ГРОМКОСТЬ ЗВОНКА	10-100%	
3	МЕЛОДИЯ ЗВОНКА	МЕЛОДИЯ ПАНЕЛИ 1	Выбор одной из семи мелодий
		МЕЛОДИЯ ПАНЕЛИ 2	Выбор одной из семи мелодий
		МЕЛОДИЯ ИНТЕРКОМА	Выбор одной из семи мелодий
		ПОВТОРЕНИЕ МЕЛОДИИ	
4	РЕЖИМ «НЕ БЕСПОКОИТЬ»	Зав. уст.: ВЫКЛ	
5	РЕЖИМ «ПРОСЛУШИВАНИЯ»	Зав. уст.: ВЫКЛ	
6	КОЛИЧЕСТВО АВТОМАТИЧЕСКИХ СНИМКОВ	X	Отключено
		1	Автоматически делается 1 фото
		2	Автоматически делается 2 фото
		3	Автоматически делается 3 фото
7	КОПИРОВАТЬ ФАЙЛЫ НА SD КАРТУ	ОТМЕНА	
		КОПИРОВАТЬ	
8	АДРЕС УСТРОЙСТВА	КОМНАТА 1 / 2 / 3 / 4	Опция подсвечивается красным, если два монитора имеют одинаковый адрес.
9	СОСТОЯНИЕ ВХОДА	СОСТОЯНИЕ ВХОДА 2	
		ПАНЕЛЬ 2 / КАМЕРА 3	
		КАМЕРА 1	
		КАМЕРА 2	
10	НАСТРОЙКА ЧАСОВ	ДАТА: ДД-ММ-ГГГГ	
		ВРЕМЯ: ЧЧ-ММ-СС	
11	ФОРМАТ СИСТЕМЫ	ФОРМ. ВНУТР. ПАМЯТЬ	
		ФОРМАТИРОВАТЬ SD КАРТУ	
12	ВЕРСИЯ ПО	Отображается версия ПО	
13	ВОССТАНОВИТЬ ЗАВОДСКИЕ НАСТРОЙКИ	ОТМЕНА	
		ВОССТАНОВИТЬ	
14	ЯЗЫК (LANGUAGE)	ENGLISH / РУССКИЙ	

Параметры сохранения фотографий (только для AMELIE SD).

Место сохранения	Разрешение фото	Количество фото
Внутренняя память	320x240	64
SD карта	640x480	Зависит от объема карты (Карта не более 32ГБ)

Примечания: при заполнении памяти, старые фотографии заменяются новыми автоматически

Характеристики

№	Параметр	Значение
1	Питание	100-240 В, 50-60 Гц
2	Потребление	7Вт (не более), 1 Вт (ожидание)
3	Рабочая температура	От 0 до +40 град.С
4	Рабочая влажность	0-95%
5	Дисплей	7 дюймов
6	Тип связи	Без трубки
7	Подключение	4 провода (4x0,5 кв.мм)
8	Размеры	210 x 116 x 25 мм
9	Вес	450 г

Параметры и характеристики изделия могут меняться без предварительного уведомления.

